

第28回 ミズノ杯 第67回 岡山県春季バドミントン選手権大会

2024.05.03 総社市 きびじアリーナ

種 目	優 勝	準 優 勝	三 位		参加数
一般男子単	安宅 智哉 (三菱自動車水島)	錦織 圭吾 (大西ライオンズ)	平田 哲也 (三菱自動車水島)	白石 大智 (JFE物流)	8
一般男子複	中尾 弘樹 平田 哲也 (三菱自動車水島)	安宅 功樹 定廣 恒輝 (三菱自動車水島)	白石 大智 渡邊 咲空 (JFE物流)		3
一般女子単	奥寺 彩乃 (SOGOテクニカル)	山川 美咲 (三菱自動車水島)	門脇 舞依 <small>(※岡アグリジュニアバドミントンクラブ)</small>	芦田 奈美希 (SOGOテクニカル)	6
一般女子複	芦田 奈美希 奥寺 彩乃 (SOGOテクニカル)	武田 莉奈 齋藤 麻菜美 (岡山ガス)	中桐 優香 山川 美咲 (三菱自動車水島)	宗近 奈々美 中藤 翼 (永井バドミントンクラブ)	4

第28回 ミズノ杯 第25回中国地区シニアバドミントン選手権大会 岡山県予選会

2024.05.03 総社市 きびじアリーナ

種 目	優 勝	準 優 勝	三 位		参加数
30男子単	山崎 竜次 (JFEスチール倉敷)	杉本 剛規 (ENEOS)	奥本 大吾 (ラケットスピリット)	佐野 宏太 (JFEプラントエンジニア)	3 2
30男子複	景山 智稀 中尾 俊彦 (西阿知・三菱自動車水島)	佐野 司 石井 敏之 <small>(総社市役所・永井バドミントンクラブ)</small>	佐野 宏太 山崎 竜次 <small>(JFEプラントエンジニア・JFEスチール倉敷)</small>	磯山 裕樹 角田 碧 (児島KIDS・旭化成)	2 0
30女子複	谷本 若菜 川名 真理奈 (西阿知・PEACE)	治部 りか 原田 由貴 (トトロ)	岩崎 温子 大賀 知穂 (永井バドミントンクラブ)		3
40男子単	永井 大吉 (永井バドミントンクラブ)	田中 敬 (JFEプラントエンジニア)	野崎 将史 (NTNBC)	根立 和貴 (きよまるん)	1 7
40男子複	永井 大吉 浅原 達也 (永井バドミントンクラブ)	真木 宏之 田中 敬 <small>(岡山市役所・JFEプラントエンジニア)</small>	藤井 裕幸 田上 富久 (三菱自動車水島)	藤井 将人 松野 雄介 (児島KIDS・HIT PLUS)	1 2
40女子複	俣野 理恵 長谷川 直美 (児島KIDS)	竹光 明恵 山本 恭子 (ピンクラビッツ)	松成 徳子 山本 展子 (きよまるん)	三浦 陽子 田中 美穂 <small>(トトロ・永井バドミントンクラブ)</small>	6
50男子単	三辻 邦章 (PEACE)	三好 幸夫 (児島KIDS)	坂本 昌彦 (倉敷市役所)	坂本 一志 (津山市役所)	8
50男子複	高瀬 充広 安藤 義光 (児島KIDS・PEACE)	三辻 邦章 坂本 昌彦 (PEACE・倉敷市役所)	中須賀 史行 仁後 春志 <small>(クラレ岡山・福田南ストリングス)</small>	三好 幸夫 三好 研二 (児島KIDS)	1 0
50女子単	俣野 理恵 (児島KIDS)	山本 典子 (児島KIDS)	歳森 雅子 (岡山イーグルス)		3
50女子複	治部 美智子 石湯 洋子 (真庭OG)	赤澤 洋子 浜島 淑子 (PEACE)	屋敷 百合子 丸山 美香 (ウイング)	安藤 一江 玉木 宙子 (PEACE)	9
60男子単	田村 昌之 (HEISEI白鳥組)	中堀 清 (高島クラブ)	小橋 至 (高島クラブ)	藤原 一志 (PEACE)	4
60男子複	岡田 正裕 小橋 至 (アップルBC・高島クラブ)	石賀 康史 田村 昌之 (HEISEI白鳥組)	中堀 清 福田 功 (高島クラブ)		3
60女子複	井上 和恵 濱名 徳子 (大和なでこ)	鴨井 りえ 田邊 淑子 (センターフィールド)	松本 恵子 青井 洋子 (センターフィールド)		3
65男子単	佐藤 一郎 (老松クラブ)	安田 央 (老松クラブ)	中山 睦雄 (RSコガワ)		3
65男子複	佐藤 一郎 安田 央 (老松クラブ)	藤原 保司 子川 桂二 (帯江・RSコガワ)	片山 雅博 田原 清吾 (岡山イーグルス)	小野 信彦 久山 勇雄 (高島クラブ)	4
65女子複	赤澤 五月 後藤 恵 (桃太郎本舗)	藤九 明美 中原 千鶴 <small>(トトロ・センターフィールド)</small>			2
70男子単	田原 清吾 (岡山イーグルス)	片山 雅博 (岡山イーグルス)	藤森 龍二 (岡山イーグルス)	久山 勇雄 (高島クラブ)	4
70女子複	佐藤 民子 小林 昌代 (みるふい一ゆ)	出原 和枝 伊藤 典子 (大和なでこ・リリース)	笹井 なり子 梶原 恵子 (真庭OG)		3

一般男子シングルス

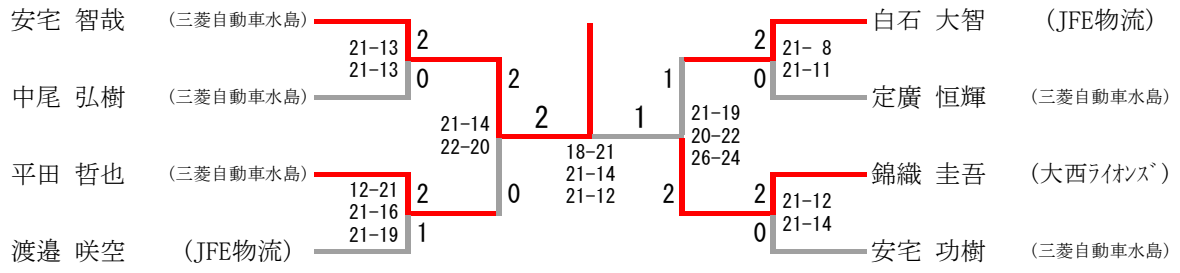

一般男子ダブルス

一般男子ダブルス	白石 渡邊	安宅 定廣	中尾 平田	勝-敗	順位
白石 大智 渡邊 咲空 (JFE物流)	/	× 21-18 × 19-21 15-21	× 9-21 15-21	M 0-2 G 1-4 P 79-102	3
安宅 功樹 定廣 恒輝 (三菱自動車水島)	○ 18-21 ○ 21-19 21-15	/	× 12-21 19-21	M 1-1 G 2-3 P 91-97	2
中尾 弘樹 平田 哲也 (三菱自動車水島)	○ 21-9 21-15	○ 21-12 21-19	/	M 2-0 G 4-0 P 84-55	1

一般女子シングルス

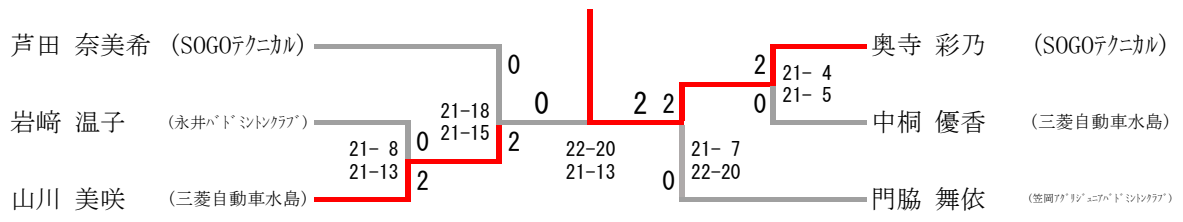

一般女子ダブルス

一般女子ダブルス	芦田 奥寺	武田 齋藤	中桐 山川	宗近 中藤	勝-敗	順位
芦田 奈美希 奥寺 彩乃 (SOGOテクニカル)	/	○ 21-19 21-15	○ 21- 6 21- 8	○ 21-10 21- 7	M 3-0 G 6-0 P 126-65	1
武田 莉奈 齋藤 麻菜美 (岡山ガス)	× 19-21 15-21	/	○ 21-15 21-15	○ 21- 8 21-10	M 2-1 G 4-2 P 118-90	2
中桐 優香 山川 美咲 (三菱自動車水島)	× 6-21 8-21	× 15-21 15-21	/	○ 21-13 14-21 21-11	M 1-2 G 2-5 P 100-129	3
宗近 奈々美 中藤 翼 (永井バドミントンクラブ)	× 10-21 7-21	× 8-21 10-21	× 13-21 21-14 11-21	/	M 0-3 G 1-6 P 80-140	4

30歳以上男子シングルス

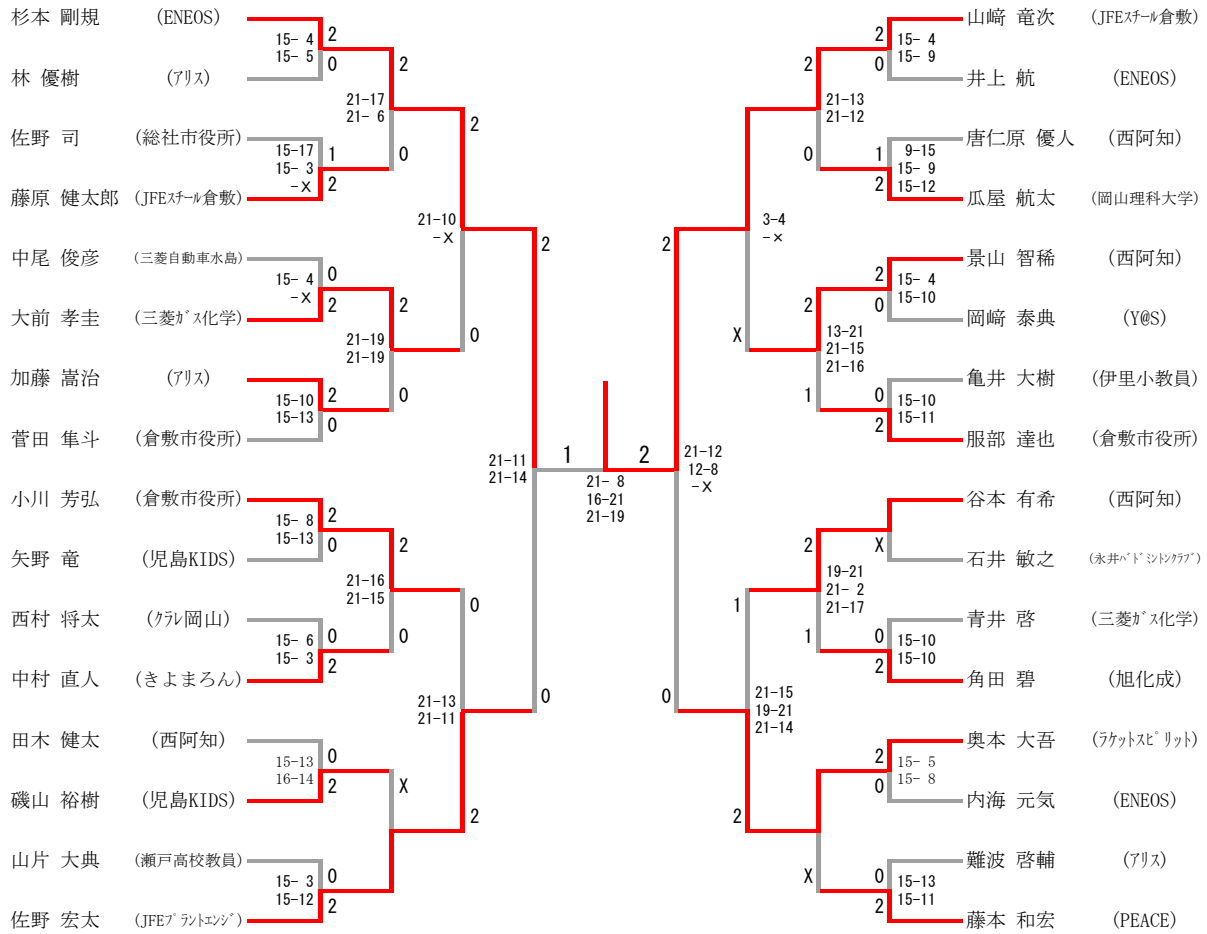

30歳以上男子ダブルス

30歳以上男子ダブルス Aブロック	佐野 山崎	中村 野崎	青井 大前	勝-敗	順位	
佐野 宏太 山崎 竜次 <small>(JFEフロントレンジ・JFEエネルギー会館)</small>		○ 15-9 15-7	○ 15-11 15-8	M 2-0 G 4-0 P 60-35	1	
中村 直人 野崎 将史 <small>(きよまるん・NTNBC)</small>	× 9-15 7-15		○ 16-14 15-9	M 1-1 G 2-2 P 47-53	2	
青井 啓 大前 孝圭 <small>(三菱ガス化学)</small>	× 11-15 8-15	× 14-16 9-15		M 0-2 G 0-4 P 42-61	3	
30歳以上男子ダブルス Bブロック	谷本 唐仁原	菅田 加藤	井上 瓜屋	勝-敗	順位	
谷本 有希 唐仁原 優人 <small>(西阿知)</small>		○ 10-15 15-11 15-12	○ 13-15 15-4 15-8	M 2-0 G 4-2 P 83-65	1	
菅田 隼斗 加藤 嵩治 <small>(倉敷市役所・アリス)</small>	× 15-10 11-15 12-15		○ 15-5 15-12	M 1-1 G 3-2 P 68-57	2	
井上 和也 瓜屋 航太 <small>(大西ライオンズ・岡山理科大学)</small>	× 15-13 4-15 8-15	× 5-15 12-15		M 0-2 G 1-4 P 44-73	3	
30歳以上男子ダブルス Cブロック	小川 藤本	佐野 石井	藤原 矢部	勝-敗	順位	
小川 芳弘 藤本 和宏 <small>(倉敷市役所・PEACE)</small>		× 13-15 15-10 17-19	× 11-15 15-13 12-15	M 0-2 G 2-4 P 83-87	3	
佐野 司 石井 敏之 <small>(総社役所・水戸バドミントンクラブ)</small>	○ 15-13 10-15 19-17		○ 15-12 14-16 15-10	M 2-0 G 4-2 P 88-83	1	
藤原 健太郎 矢部 裕太 <small>(JFEエネルギー会館・はり仮治療センター)</small>	○ 15-11 13-15 15-12	× 12-15 16-14 10-15		M 1-1 G 3-3 P 81-82	2	
30歳以上男子ダブルス Dブロック	景山 中尾	結城 奥本	西村 妹尾	勝-敗	順位	
景山 智稀 中尾 俊彦 <small>(西阿知・三菱自動車水島)</small>		○ 15-7 15-10	○ 15-8 15-9	M 2-0 G 4-0 P 60-34	1	
結城 洋介 奥本 大吾 <small>(ラケットスピリット)</small>	× 7-15 10-15		○ 16-14 16-18 15-12	M 1-1 G 2-3 P 64-74	2	
西村 将太 妹尾 浩史 <small>(クラレ岡山・大西ライオンズ)</small>	× 8-15 9-15	× 14-16 18-16 12-15		M 0-2 G 1-4 P 61-77	3	
30歳以上男子ダブルス Eブロック	磯山 角田	小野 小西	井上 濱本	難波 林	勝-敗	順位
磯山 裕樹 角田 碧 <small>(児島KIDS・旭化成)</small>		○ 16-14 15-6	○ 15-12 15-5	× 12-15 15-8 16-18	M 2-1 G 5-2 P 104-78	2
小野 絢太 小西 竜太 <small>(岡山大学・倉敷市役所)</small>	× 14-16 6-15		○ 15-11 15-10	× 11-15 11-15	M 1-2 G 2-4 P 72-82	3
井上 航 濱本 祥希 <small>(ENEOS)</small>	× 12-15 5-15	× 11-15 10-15		× 3-15 10-15	M 0-3 G 0-6 P 51-90	4
難波 啓輔 林 優樹 <small>(アリス)</small>	○ 15-12 8-15 18-16	○ 15-11 15-11	○ 15-3 15-10		M 3-0 G 6-1 P 101-78	1
30歳以上男子ダブルス Fブロック	杉本 内海	岡崎 服部	山片 亀井	田原 襟立	勝-敗	順位
杉本 剛規 内海 元気 <small>(ENEOS)</small>		○ 15-11 15-11	○ 15-10 15-4	○ 15-17 15-12 16-14	M 3-0 G 6-1 P 106-79	1
岡崎 泰典 服部 達也 <small>(Y@S・倉敷市役所)</small>	× 11-15 11-15		○ 15-13 15-13	○ 15-12 15-5	M 2-1 G 4-2 P 82-73	2
山片 大典 亀井 大樹 <small>(瀬戸高校教員・伊里小教員)</small>	× 10-15 4-15	× 13-15 13-15		○ 18-16 15-3	M 1-2 G 2-4 P 73-79	3
田原 嵩浩 襟立 祐敬 <small>(アリス)</small>	× 17-15 12-15 14-16	× 12-15 5-15	× 16-18 3-15		M 0-3 G 1-6 P 79-109	4

30歳以上男子ダブルス

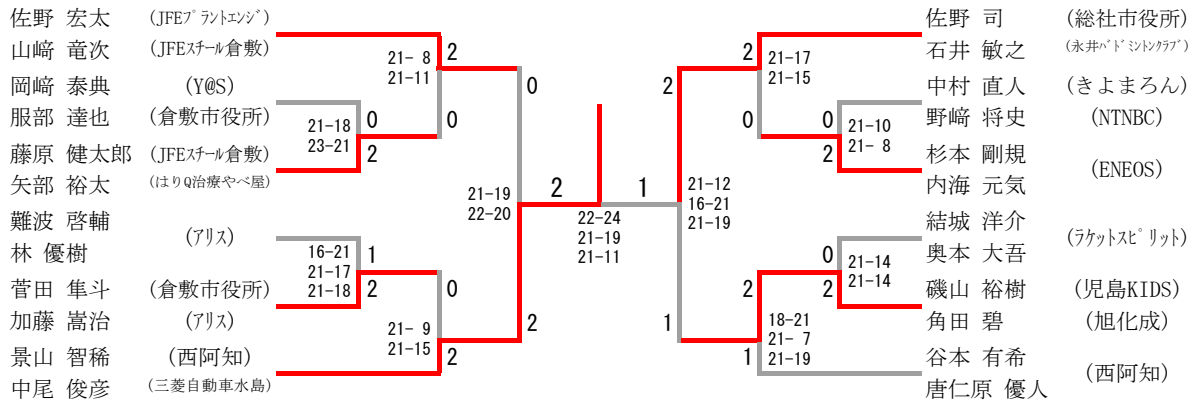

30歳以上女子ダブルス

30歳以上女子ダブルス	治部 原田	谷本 川名	岩崎 大賀	勝-敗	順位
治部 りか 原田 由貴 (トトロ)	/	× 11-21 16-21	○ 21- 7 21- 9	M 1-1 G 2-2 P 69-58	2
谷本 若菜 川名 真理奈 (西阿知・PEACE)	○ 21-11 21-16	/	○ 21- 5 21- 5	M 2-0 G 4-0 P 84-37	1
岩崎 温子 大賀 知穂 (永井バドミントンクラブ)	× 7-21 9-21	× 5-21 5-21	/	M 0-2 G 0-4 P 26-84	3

40歳以上男子シングルス

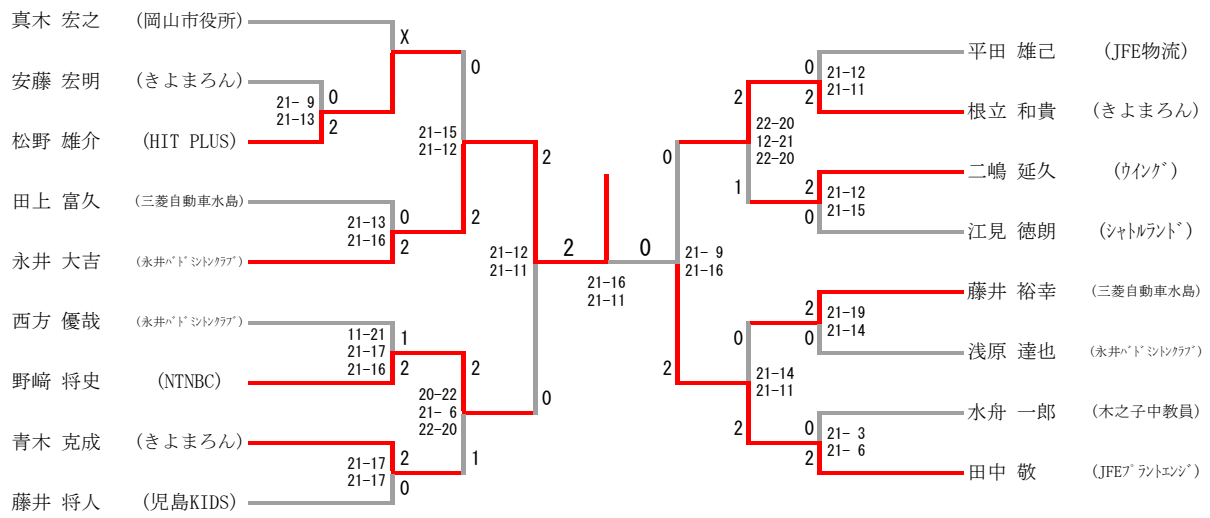

40歳以上男子ダブルス

40歳以上男子ダブルス Aブロック	真木 田中	青江 西方	青木 根立	勝-敗	順位
真木 宏之 田中 敬 <small>(岡山市役所・JFEプラントエンジニア)</small>	/	○ 15-5 15-7	○ 15-8 13-15 15-13	M 2-0 G 4-1 P 73-48	1
青江 尚幸 西方 優哉 <small>(永井バドミントンクラブ)</small>	× 5-15 7-15	/	× 8-15 13-15	M 0-2 G 0-4 P 33-60	3
青木 克成 根立 和貴 <small>(きよまろん)</small>	× 8-15 15-13 13-15	○ 15-8 15-13	/	M 1-1 G 3-2 P 66-64	2
40歳以上男子ダブルス Bブロック	藤井 松野	永井 浅原	浅原 山室	勝-敗	順位
藤井 将人 松野 雄介 <small>(児島KIDS・HIT PLUS)</small>	/	× 10-15 10-15	○ 15-8 15-10	M 1-1 G 2-2 P 50-48	2
永井 大吉 浅原 達也 <small>(永井バドミントンクラブ)</small>	○ 15-10 15-10	/	○ 15-12 16-14	M 2-0 G 4-0 P 61-46	1
浅原 徹 山室 博亮 <small>(クラレ岡山)</small>	× 8-15 10-15	× 12-15 14-16	/	M 0-2 G 0-4 P 44-61	3
40歳以上男子ダブルス Cブロック	藤井 田上	内野 池上	石井 三浦	勝-敗	順位
藤井 裕幸 田上 富久 <small>(三菱自動車水島)</small>	/	○ 15-12 15-12	○ 15-7 15-12	M 2-0 G 4-0 P 60-43	1
内野 秀樹 池上 秀樹 <small>(シャトルランド)</small>	× 12-15 12-15	/	○ 15-9 15-12	M 1-1 G 2-2 P 54-51	2
石井 武志 三浦 博文 <small>(帯江・キッズクラブ)</small>	× 7-15 12-15	× 9-15 12-15	/	M 0-2 G 0-4 P 40-60	3
40歳以上男子ダブルス Dブロック	立野 田中	広地 清谷	平田 中藤	勝-敗	順位
立野 隆行 田中 学 <small>(PEACE)</small>	/	× 13-15 15-7 8-15	○ 15-13 15-10	M 1-1 G 3-2 P 66-60	2
広地 伸也 清谷 仁俊 <small>(帯江・福田南ストリングス)</small>	○ 15-13 7-15 15-8	/	○ 11-15 15-9 15-11	M 2-0 G 4-2 P 78-71	1
平田 雄己 中藤 孝志 <small>(JFE物流・永井バドミントンクラブ)</small>	× 13-15 10-15	× 15-11 9-15 11-15	/	M 0-2 G 1-4 P 58-71	3

40歳以上女子ダブルス

40歳以上女子ダブルス	竹光 山本	濱田 岡村	俣野 長谷川	三浦 田中	竹島 千田	松成 山本	勝-敗	順位
竹光 明恵 山本 恭子 (ピンクラビッツ)		○ 21-9 23-21	× 22-24 18-21	○ 21-7 21-11	○ 21-15 21-15	○ 21-17 22-20	M 4-1 G 8-2 P 211-160	2
濱田 江美 岡村 磨由 (桃太郎本舗)	× 9-21 21-23		× 15-21 13-21	× 21-13 18-21 17-21	○ 21-16 21-17	× 16-21 21-15 8-21	M 1-4 G 4-8 P 201-231	5
俣野 理恵 長谷川 直美 (児島KIDS)	○ 24-22 21-18	○ 21-15 21-13		○ 21-15 21-15	○ 21-8 21-13	○ 21-10 21-13	M 5-0 G 10-0 P 213-142	1
三浦 陽子 田中 美穂 (トトロ・永井バドミントンクラブ)	× 7-21 11-21	○ 13-21 21-18 21-17	× 15-21 15-21		○ 21-11 21-11	× 21-16 18-21 14-21	M 2-3 G 5-7 P 198-220	4
竹島 知子 千田 みちる (トトロ・PEACE)	× 15-21 15-21	× 16-21 17-21	× 8-21 13-21	× 11-21 11-21		× 13-21 19-21	M 0-5 G 0-10 P 138-210	6
松成 徳子 山本 展子 (きよまるん)	× 17-21 20-22	○ 21-16 15-21 21-8	× 10-21 13-21	○ 16-21 21-18 21-14	○ 21-13 21-19		M 3-2 G 6-6 P 217-215	3

50歳以上男子ダブルス

50歳以上男子ダブルス Aブロック	高瀬 安藤	岩田 中原	西方 竹本	勝-敗	順位	
高瀬 充広 安藤 義光 (児島KIDS・PEACE)	/	○ 9-15 15-12 15-11	○ 15- 8 15-11	M 2-0 G 4-1 P 69-57	1	
岩田 章秀 中原 修二 (B-Style・教職員クラブ)	× 15- 9 12-15 11-15	/	○ 15-11 15-10	M 1-1 G 3-2 P 68-60	2	
西方 勝彦 竹本 達哉 (PEACE・児島KIDS)	× 8-15 11-15	× 11-15 10-15	/	M 0-2 G 0-4 P 40-60	3	
50歳以上男子ダブルス Bブロック	三辻 坂本	春名 座覇	山田 坂本	勝-敗	順位	
三辻 邦章 坂本 昌彦 (PEACE・倉敷市役所)	/	○ 15- 4 15- 9	○ 15- 5 15- 8	M 2-0 G 4-0 P 60-26	1	
春名 英樹 座覇 直樹 (クラブN・ヒマラヤスポーツ)	× 4-15 9-15	/	○ 15-12 15- 5	M 1-1 G 2-2 P 43-47	2	
山田 晃 坂本 一志 (高島クラブ・津山市役所)	× 5-15 8-15	× 12-15 5-15	/	M 0-2 G 0-4 P 30-60	3	
50歳以上男子ダブルス Cブロック	中須賀 仁後	三好 三好	藤田 岡田	中江 治部	勝-敗	順位
中須賀 史行 仁後 春志 (クラレ岡山・福田南ストリングス)	/	× 15-11 14-16 11-15	○ 15-13 11-15 19-17	○ 15- 8 15- 5	M 2-1 G 5-3 P 115-100	2
三好 幸夫 三好 研二 (児島KIDS)	○ 11-15 16-14 15-11	/	× 9-15 15- 9 15-17	○ 15- 4 15-10	M 2-1 G 5-3 P 111-95	1
藤田 航平 岡田 彰 (B&S航平接骨院・ウイング)	× 13-15 15-11 17-19	○ 15- 9 9-15 17-15	/	○ 15- 5 15-12	M 2-1 G 5-3 P 116-101	3
中江 秀樹 治部 繁男 (スマッシュBC)	× 8-15 5-15	× 4-15 10-15	× 5-15 12-15	/	M 0-3 G 0-6 P 44-90	4

50歳以上男子ダブルス

高瀬 充広 (児島KIDS) 安藤 義光 (PEACE) 春名 英樹 (クラブン) 座覇 直樹 (ヒマラヤスポーツ) 中須賀 史行 (クレ岡山) 仁後 春志 (福田南ストリクス)	<p style="font-size: small; margin: 0;"> 22-24 1 21-12 0 21-18 2 21-19 2 21-7 2 21-17 2 15-21 X 21-13 2 21-13 2 10-15 -x </p>	三好 幸夫 (児島KIDS) 三好 研二 (児島KIDS) 岩田 章秀 (B-Style) 中原 修二 (教職員クラブ) 三辻 邦章 (PEACE) 坂本 昌彦 (倉敷市役所)
--	--	---

50歳以上女子シングルス

50歳以上女子シングルス	俣野	山本	歳森	勝-敗	順位
俣野 理恵 (児島KIDS)		○ 21-3 21-5	○ 21-0 21-0	M 2-0 G 4-0 P 84-8	1
山本 典子 (児島KIDS)	× 3-21 5-21		○ 21-14 21-12	M 1-1 G 2-2 P 50-68	2
歳森 雅子 (岡山イーグルス)	× 0-21 0-21	× 14-21 12-21		M 0-2 G 0-4 P 26-84	3

50歳以上女子ダブルス

50歳以上女子ダブルス Aブロック	赤澤 浜島	内村 内海	奥本 塚本	勝-敗	順位
赤澤 洋子 浜島 淑子 (PEACE)	/	○ 12-15 15-10 19-17	○ 15-10 15- 9	M 2-0 G 4-1 P 76-61	1
内村 佳津子 内海 久美 (帯江)	× 15-12 10-15 17-19	/	○ 15-12 15- 5	M 1-1 G 3-2 P 72-63	2
奥本 美津己 塚本 美穂 (トトロ)	× 10-15 9-15	× 12-15 5-15	/	M 0-2 G 0-4 P 36-60	3
50歳以上女子ダブルス Bブロック	石原 香山	安藤 玉木	屋敷 丸山	勝-敗	順位
石原 桂子 香山 百合子 (トトロ)	/	× 16-14 14-16 13-15	× 15-17 15-12 5-15	M 0-2 G 2-4 P 78-89	3
安藤 一江 玉木 宙子 (PEACE)	○ 14-16 16-14 15-13	/	× 12-15 12-15	M 1-1 G 2-3 P 69-73	2
屋敷 百合子 丸山 美香 (ウイング)	○ 17-15 12-15 15- 5	○ 15-12 15-12	/	M 2-0 G 4-1 P 74-59	1
50歳以上女子ダブルス Cブロック	治部 石湯	寺田 山下	岡 岡本	勝-敗	順位
治部 美智子 石湯 洋子 (真庭OG)	/	○ -X	○ 16-14 15-10	M 2-0 G 4-0 P 73-24	1
寺田 みどり 山下 良依 (ピュアクラブ・PEACE)	× X-	/	× X-	M 0-2 G 0-4 P 0-84	3
岡 博子 岡本 小百合 (ひまわり)	× 14-16 10-15	○ -X	/	M 1-1 G 2-2 P 66-31	2

50歳以上女子ダブルス

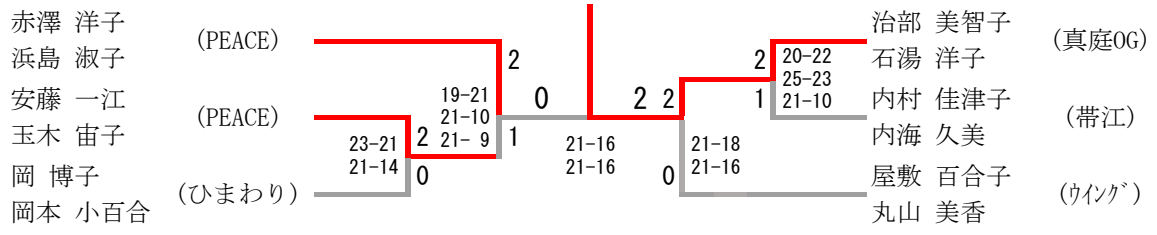

60歳以上男子シングルス

田村 昌之	(HEISEI白鳥組)	15-21 21-13 21-13	2 2	0 0	21-14 21-16	藤原 一志	(PEACE)
小橋 至	(高島クラブ)	1	21-12 22-20	2		中堀 清	(高島クラブ)

60歳以上男子ダブルス

60歳以上男子ダブルス	石賀 田村	岡田 小橋	中堀 福田	勝-敗	順 位
石賀 康史 田村 昌之 (HEISEI白鳥組)	/	× 19-21 21-23	○ 21- 9 21-17	M 1-1 G 2-2 P 82-70	2
岡田 正裕 小橋 至 (アップルBC・高島クラブ)	○ 21-19 23-21	/	× 21-19 18-21 18-21	M 1-1 G 3-2 P 101-101	1
中堀 清 福田 功 (高島クラブ)	× 9-21 17-21	○ 19-21 21-18 21-18	/	M 1-1 G 2-3 P 87-99	3

60歳以上女子ダブルス

60歳以上女子ダブルス	鴨井 田邊	井上 濱名	松本 青井	勝-敗	順 位
鴨井 りえ 田邊 淑子 (センターフィールド)	/	× 13-21 17-21	○ 21-18 21-17	M 1-1 G 2-2 P 72-77	2
井上 和恵 濱名 徳子 (大和なでしこ)	○ 21-13 21-17	/	○ 22-24 21-11 21-15	M 2-0 G 4-1 P 106-80	1
松本 恵子 青井 洋子 (センターフィールド)	× 18-21 17-21	× 24-22 11-21 15-21	/	M 0-2 G 1-4 P 85-106	3

65歳以上男子シングルス

65歳以上男子シングルス	佐藤	安田	中山	勝-敗	順位
佐藤 一郎 (老松クラブ)	/	○ 16-21 ○ 21-14 ○ 28-26	○ -X	M 2-0 G 4-1 P 107-61	1
安田 央 (老松クラブ)	× 21-16 14-21 26-28	/	○ -X	M 1-1 G 3-2 P 103-65	2
中山 睦雄 (RSコガワ)	× X-	× X-	/	M 0-2 G 0-4 P 0-84	3

65歳以上男子ダブルス

65歳以上男子ダブルス	佐藤 安田	藤原 子川	片山 田原	小野 久山	勝-敗	順 位
佐藤 一郎 安田 央 (老松クラブ)	/	○ 21-13 21-12	○ 21-15 21- 8	○ 21-10 21- 8	M 3-0 G 6-0 P 126-66	1
藤原 保司 子川 桂二 (帯江・RSコガワ)	× 13-21 12-21	/	○ 21-17 19-21 21-15	○ 21-10 21- 8	M 2-1 G 4-3 P 128-113	2
片山 雅博 田原 清吾 (岡山イーグルス)	× 15-21 8-21	× 17-21 21-19 15-21	/	○ 21-10 21- 9	M 1-2 G 3-4 P 118-122	3
小野 信彦 久山 勇雄 (高島クラブ)	× 10-21 8-21	× 10-21 8-21	× 10-21 9-21	/	M 0-3 G 0-6 P 55-126	4

65歳以上女子ダブルス

赤澤 五月	(桃太郎本舗)	—	X
後藤 恵			
藤九 明美	(トトロ)	—	X
中原 千鶴	(センターフィールド)		

70歳以上男子シングルス

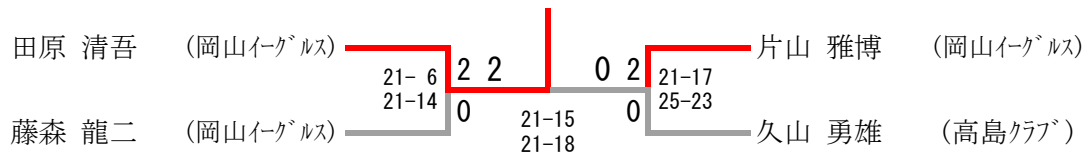

70歳以上女子ダブルス

70歳以上女子ダブルス	出原 伊藤	笹井 梶原	佐藤 小林	勝-敗	順 位
出原 和枝 伊藤 典子 <small>(大和なでしこ・リリース)</small>	/	○ 21-12 21-19	× 21-17 22-24 8-21	M 1-1 G 3-2 P 93-93	2
笹井 なり子 梶原 恵子 <small>(真庭OG)</small>	× 12-21 19-21	/	× 13-21 13-21	M 0-2 G 0-4 P 57-84	3
佐藤 民子 小林 昌代 <small>(みるふいーゆ)</small>	○ 17-21 24-22 21- 8	○ 21-13 21-13	/	M 2-0 G 4-1 P 104-77	1