

岡山県小学生バドミントンチャンピオン大会

6年以下男子単12(正式ゲーム)

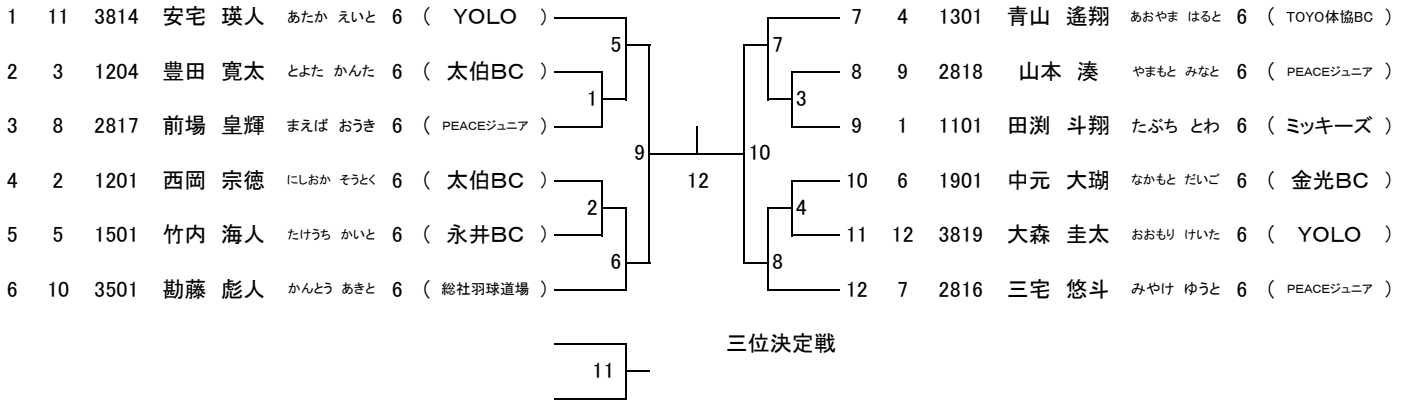

6年以下女子単13(正式ゲーム)

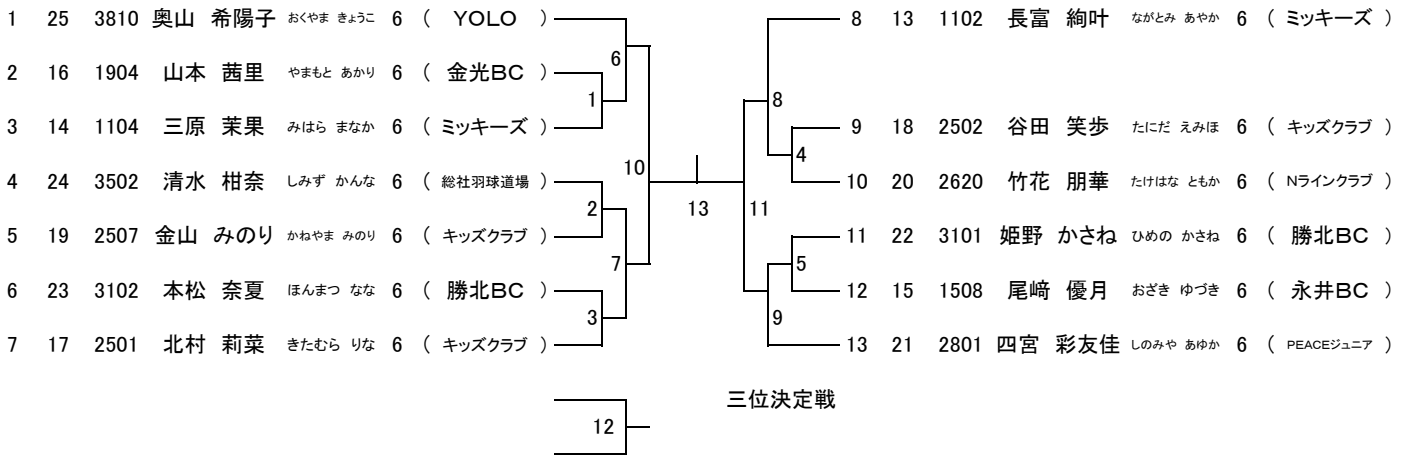

5年以下男子単6(正式ゲーム)

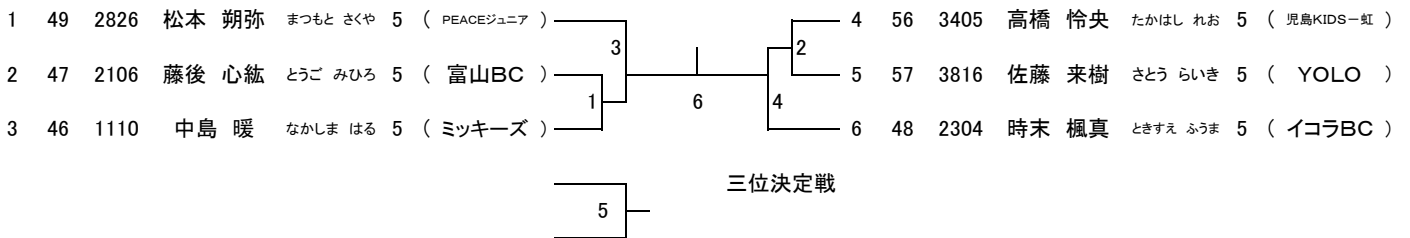

5年以下女子単10(正式ゲーム)

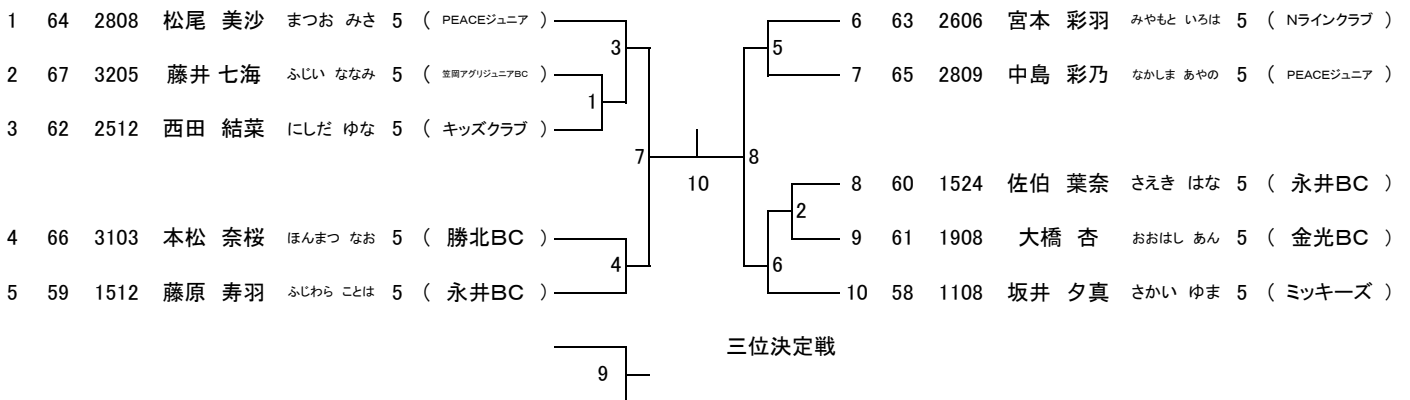

岡山県小学生バドミントンチャンピオン大会

4年以下男子単9(正式ゲーム)

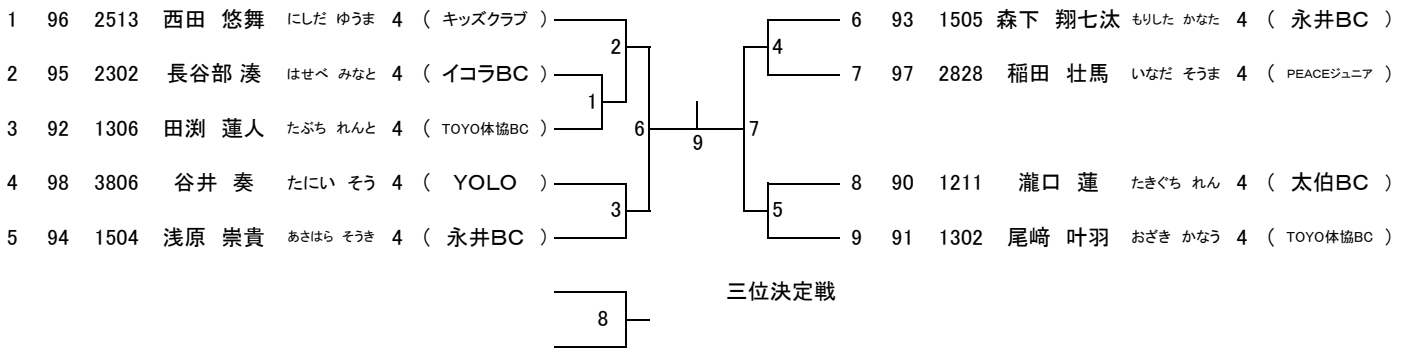

4年以下女子単8(正式ゲーム)

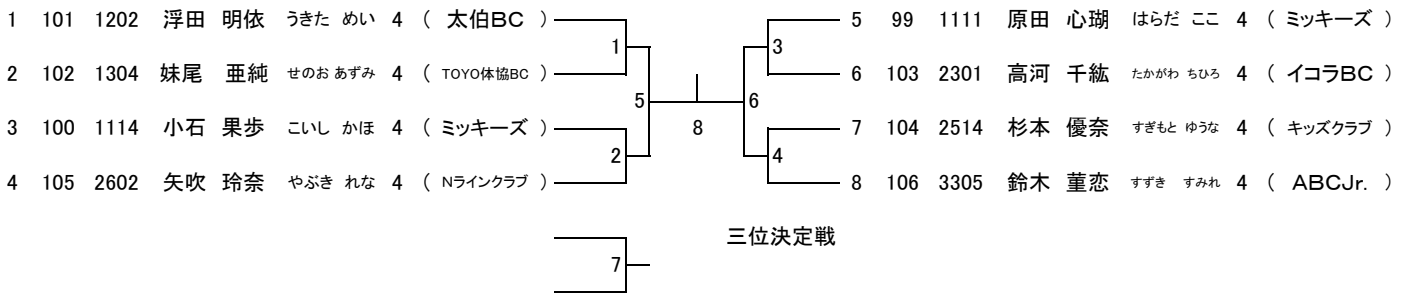

3年以下男子単10(正式ゲーム)

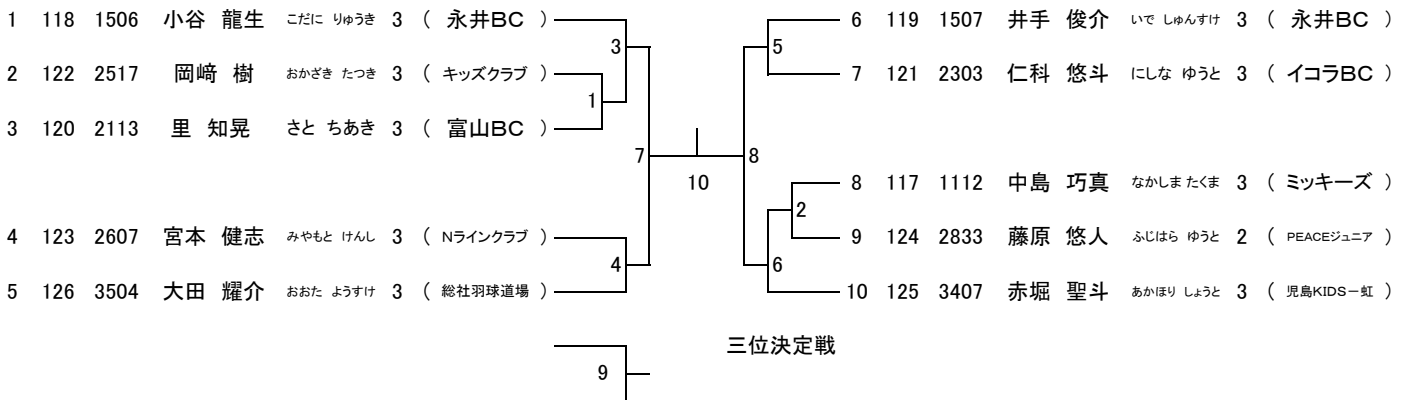

3年以下女子単17(正式ゲーム)

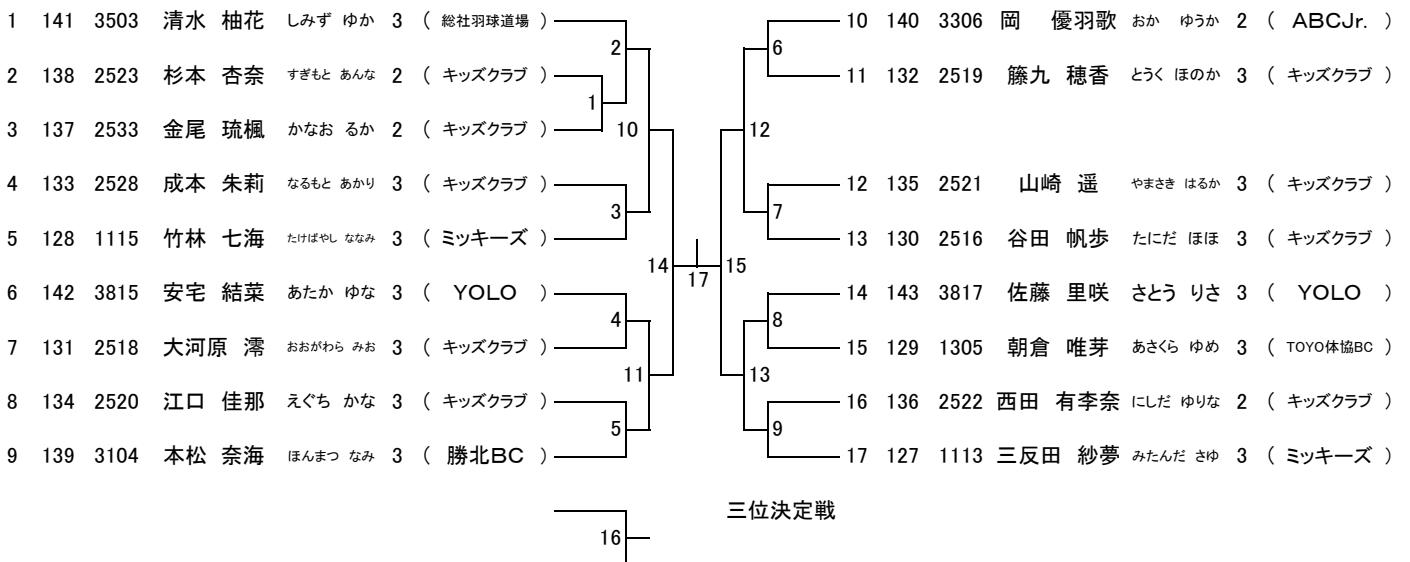

6年以下男子複2(正式ゲーム)

1	28 2819	藤本 大智	ふじもと だいち	6	(PEACEジュニア)	26 1120	山根 梨夢	やまね りむ	6	(ミツキーズ)
	29 2820	濱野 拓斗	はまの たくと	6		27 1119	小椋 旬	おぐら しゅん	6	

6年以下女子複8(正式ゲーム)

1	38 2802	稲田 海月	いなだ みつき	6	(PEACEジュニア)	44 4402	柳井 結葉	やない ゆいは	6	(レッツ)
	39 2803	藤田 美祐	ふじた みゆう	6		45 4401	中村 滯奈	なかむら みおな	6	
2	36 2601	矢吹 優奈	やぶき ゆな	6	(Nラインクラブ)	30 1401	松嶋 真衣香	まつしま まいか	6	(西大寺体協)
	37 2615	尾島 花梨	おじま かりん	6		31 1402	岡田 音々	おかだ ねね	6	
3	42 2807	井上 結菜	いのうえ ゆうな	6	(PEACEジュニア)	34 2504	小林 咲心	こばやし さくみ	6	(キッズクラブ)
	43 2806	瀧本 彩陽	たきもと さや	6		35 2506	山下 莉希	やました りのあ	6	
4	32 2505	谷田 吏央	たにだ りお	6	(キッズクラブ)	40 2804	安田 瑠花	やすだ るか	6	(PEACEジュニア)
	33 2503	宇津木 明華	うつぎ めいか	6		41 2805	松浦 優來	まつうら ゆら	6	

() () 7 三位決定戦

5年以下男子複7(正式ゲーム)

1	68 1107	中谷 幸太郎	なかたに こうたろう	5	(ミツキーズ)	52 2824	保崎 湊人	ほさき みなと	5	(PEACEジュニア)
	69 1109	西野 俊哉	にしの しゅんや	5		53 2827	小山 大誠	こやま たいせい	5	
3	54 2821	小川 龍生	おがわ りゆうき	5	(PEACEジュニア)	74 3704	永田 寛斗	ながた ひろと	5	(しらうめSC)
	55 2869	河田 真旺	かわた まお	5		75 3705	飛峪 啓吾	とびさこ けいご	5	
4	72 2511	岡崎 翔	おかざき かける	5	(キッズクラブ)	70 1503	馬場 大輔	ばば だいすけ	5	(永井BC)
	73 2524	金尾 羽琉	かなお はる	5		71 1544	林 穂輝	はやし ほのき	5	
						50 2823	守谷 郁杜	もりや いくと	5	(PEACEジュニア)
						51 2825	片岡 柊翔	かたおか しゅうと	5	

() () 6 三位決定戦

5年以下女子複7(正式ゲーム)

1	78 1510	同前 蒼	どうぜん そら	5	(永井BC)	82 2810	中村 優那	なかむら ゆな	5	(PEACEジュニア)
	79 1511	森山 瑠耶	もりやま るか	5		83 2811	上元 柚葵	うえもと ゆずき	5	
3	88 2843	秋保 柚希	あきほ ゆずき	5	(PEACEジュニア)	86 2812	丸谷 心春	まるたに こはる	5	(PEACEジュニア)
	89 2858	青森 奈菜	あおもり なな	5		87 2835	原 悠乃	はら ゆうの	5	
4	84 2813	假谷 実佐	かりや みさ	5	(PEACEジュニア)	76 1105	時光 久美子	ときみつ くみこ	5	(ミツキーズ)
	85 2842	秋山 陽実香	あきやま ひみか	5		77 1106	寺坂 菜都子	てらさか なつこ	5	
						80 2006	坪田 理央奈	つぼた りおな	5	(山陽jr. BC)
						81 2007	有本 真愛	ありもと まな	5	

() () 6 三位決定戦

4年以下男子複1(正式ゲーム)

- 1 107 2829 中谷 颯太 なかたに そうた 4
- 108 2832 黒住 恵助 くらずみ けいすけ 3

(PEACEジュニア)

参加者1名。代表決定。

4年以下女子複4(正式ゲーム)

- 1 109 1513 小幡 真子 おばた まこ 4
- 110 1514 原田 和花 はらだ のどか 4
- 2 113 2846 吉村 依音羽 よしむら いとは 4
- 114 2852 武本 萌彩 たけもと めい 4

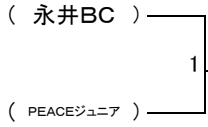

- 115 2844 山下 未結 やました みゆ 4 (PEACEジュニア)
- 116 2845 古澤 杏 ふるさわ あん 4
- 111 2849 奥村 菜乃羽 おくむら なのは 4 (PEACEジュニア)
- 112 2850 松浦 心花寧 まつうら こはね 4

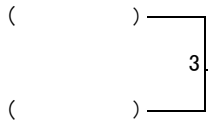

三位決定戦

3年以下男子複5(正式ゲーム)

- 1 144 1116 井上 想介 いのうえ そうすけ 3 (ミツキーズ)
- 145 1118 川淵 悠稀 かわぶち ゆうき 3
- 2 146 1529 徳山 諒成 とくやま りょうせい 3 (永井BC)
- 147 1528 土元 結陽 つちもと ゆうひ 3
- 3 152 3701 湯浅 悠輝 ゆあさ はるき 2 (しらうめSC)
- 153 3706 湯浅 琉生 ゆあさ るい 年長

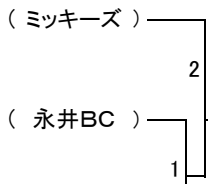

- 148 2617 安武 佳輝 やすたけ よしき 3 (Nラインクラブ)
- 149 2616 小林 優介 こばやし ゆうすけ 3
- 150 2830 藤田 大輝 ふじた だいき 3 (PEACEジュニア)
- 151 2831 中村 悠真 なかむら ゆうま 3

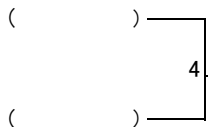

三位決定戦

3年以下女子複5(正式ゲーム)

- 1 160 2815 原田 璃亜 はらだ りあ 3 (PEACEジュニア)
- 161 2814 中島 小晴 なかしま こはる 3
- 2 158 1520 佐伯 香織 さえき かおり 3 (永井BC)
- 159 1519 三宅 優多 みやけ うた 3
- 3 156 1515 原田 陽望 はらだ ひなの 3 (永井BC)
- 157 1517 竹内 里桜 たけうち りお 3

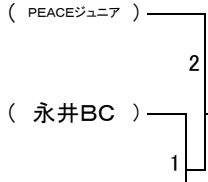

- 162 2856 笠井 悠愛 かさい ゆめ 3 (PEACEジュニア)
- 163 2851 松崎 麻莉 まつざき まり 3
- 154 1516 花本 夏帆 はなもと なつほ 3 (永井BC)
- 155 1521 渡邊 心彩 わたなべ こころ 2

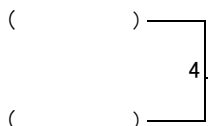

三位決定戦

6年以下B級男子単28

(21点1ゲームマッチ延長戦なし)

(21点1ゲームマッチ延長戦なし)

敗者戦

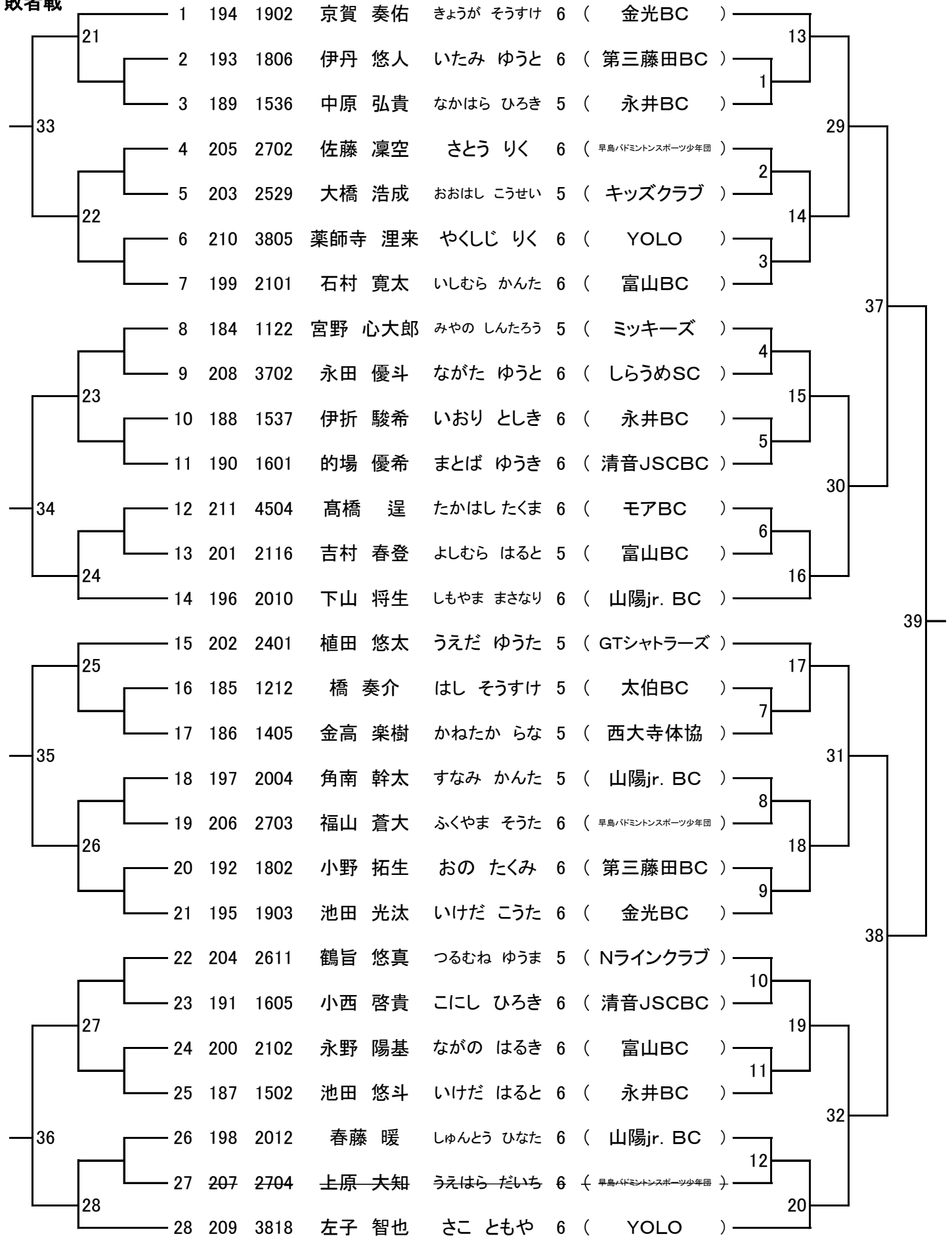

4年以下B級男子単19

(21点1ゲームマッチ延長戦なし)

(21点1ゲームマッチ延長戦なし)

敗者戦

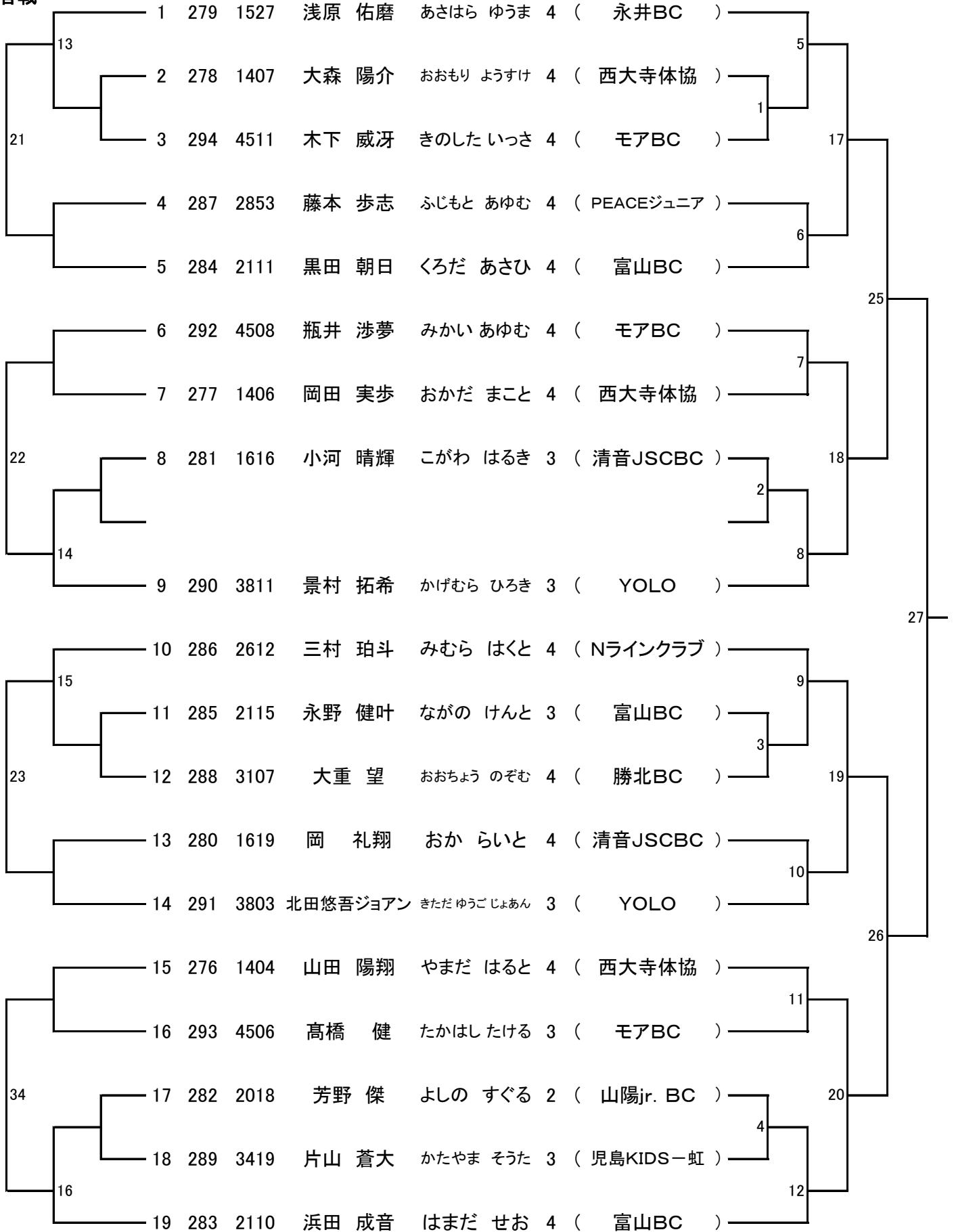

6年以下B級女子単64

(21点1ゲームマッチ延長戦なし)

(21点1ゲームマッチ延長戦なし)

敗者戦

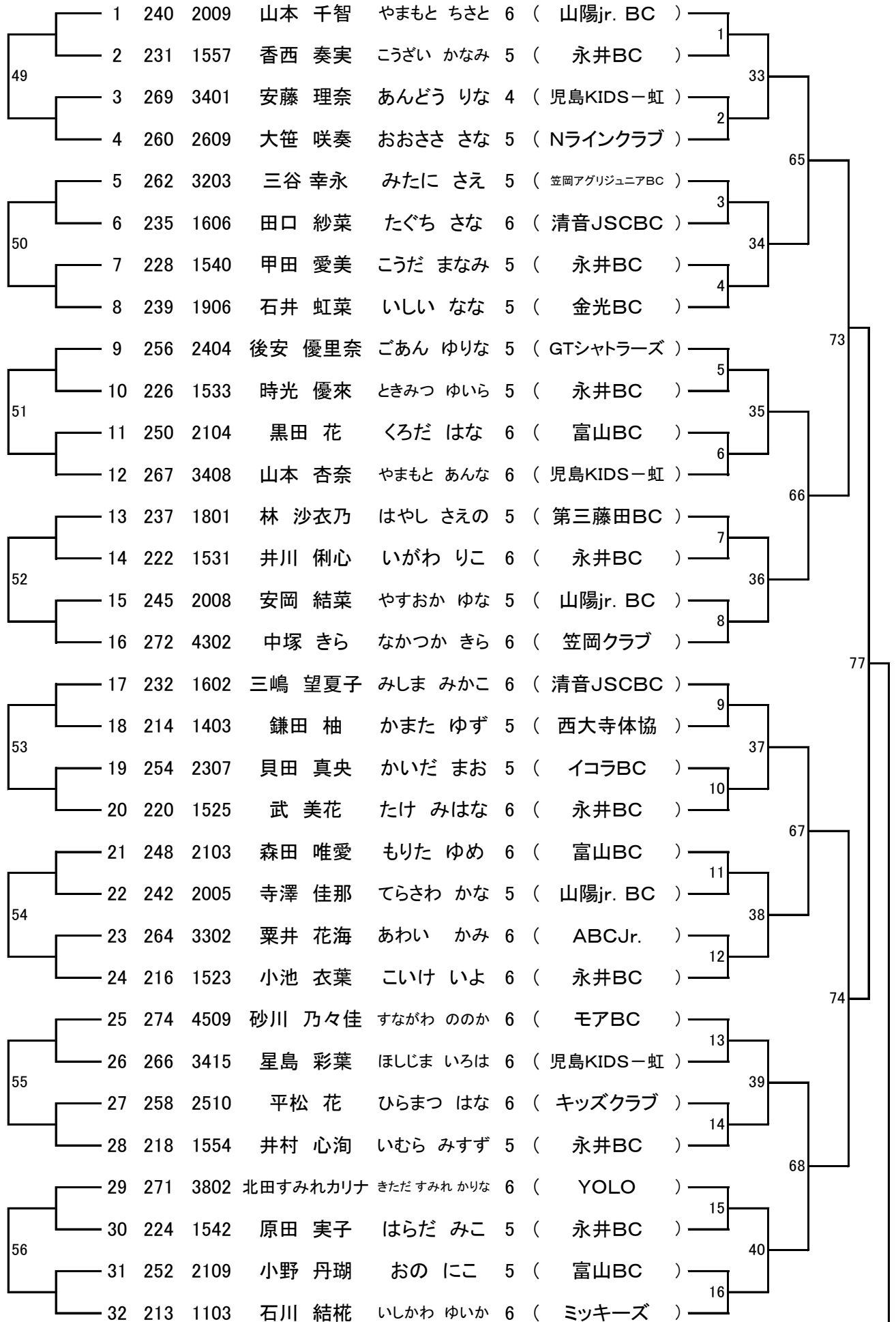

岡山県小学生バドミントンチャンピオン大会

敗者戦

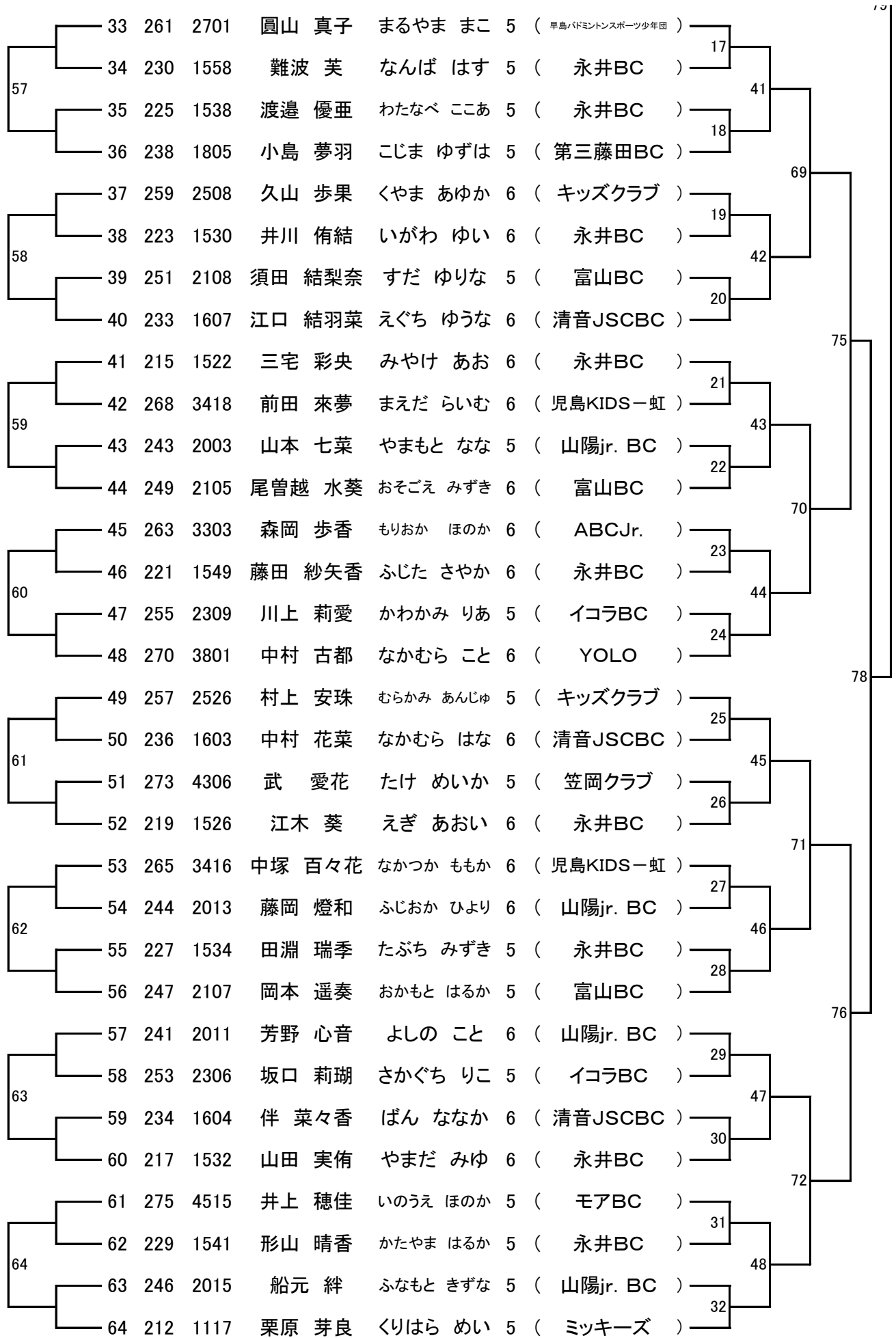

4年以下B級女子単60

(21点1ゲームマッチ延長戦なし)

(21点1ゲームマッチ延長戦なし)

敗者戦

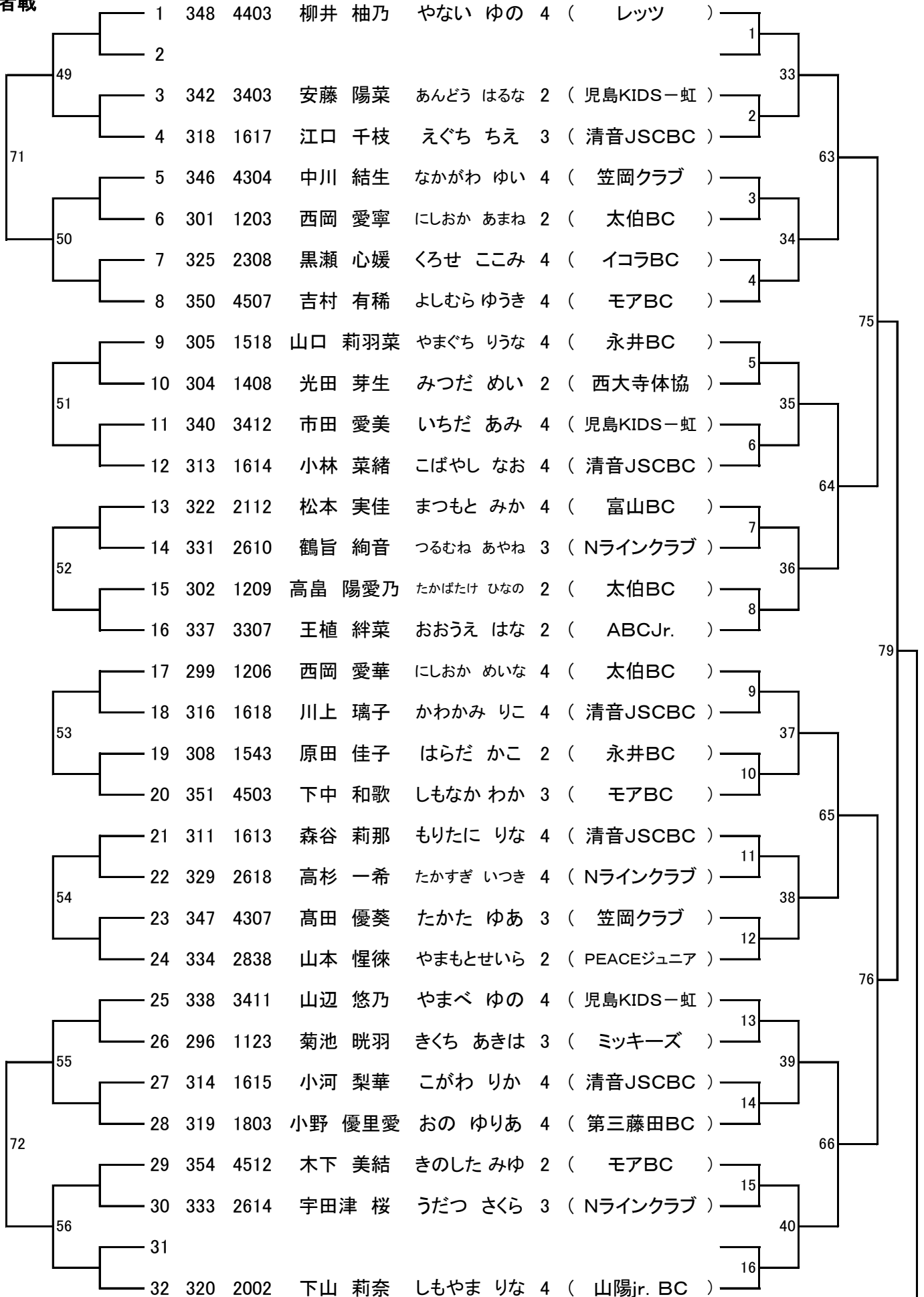

岡山県小学生バドミントンチャンピオン大会

